

Паспорт Механического Противоугонного Устройства «FORTUS» 102569/01.

Марка а/м	Peugeot	
Модель а/м	206	
Страна производства а/м	Франция	
Год начала производства а/м	2003	
Год окончания производства а/м	→	
Тип кузова автомобиля а/м	седан, универсал, хэтчбек	
Тип двигателя автомобиля а/м	бензин, дизель	
Объем двигателя а/м	-	
Тип КПП а/м	автомат	
Количество ступеней КПП а/м	-	
Расположение передачи "R" для механических КПП (вперед, назад)	-	
Комментарий к модификации МПУ "Fortus" (Особенности КПП)	-	
Артикул МПУ "Fortus"	102569/01	
Модель (номер) МПУ "Fortus"	762	
Паспорт МПУ "Fortus" (Инструкция по установке, комплектация)	-	

Комплектация МПУ «FORTUS» 102569/01.

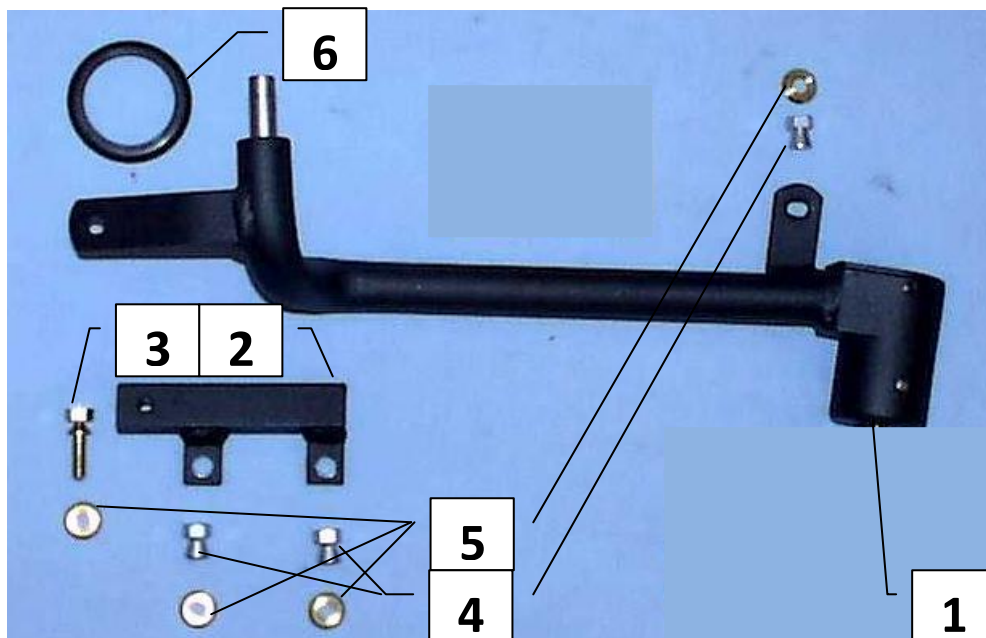

п/п	Артикул	Наименование	Кол-во
1	F-KO-L-762	Замок МПУ	1
2	KR-762	Кронштейн МПУ	1
3	BS-G-N-T-06018	Болт срывной М6х18	1
4	GS-06	Гайка срывная М6	3
5	SH-06	Шайба ф6	4
6	MA-30	Декоративная манжета	1



Открыть крышку, открутить саморез

1



Снять заднюю консоль

2



Разъединить разъём, снять блок кнопок

3



Открутить саморез

4



Снять крышку

5

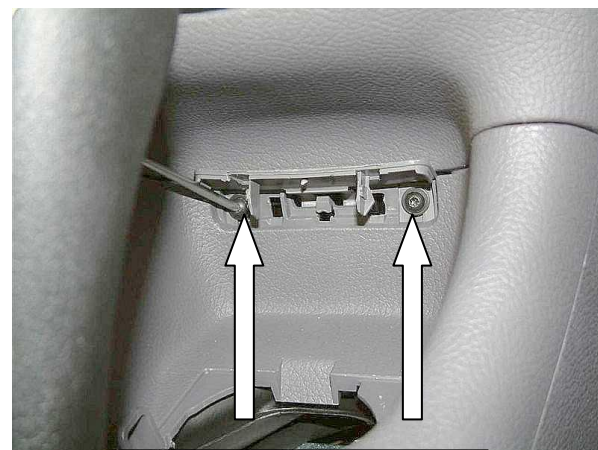

Открутить 2 самореза

6

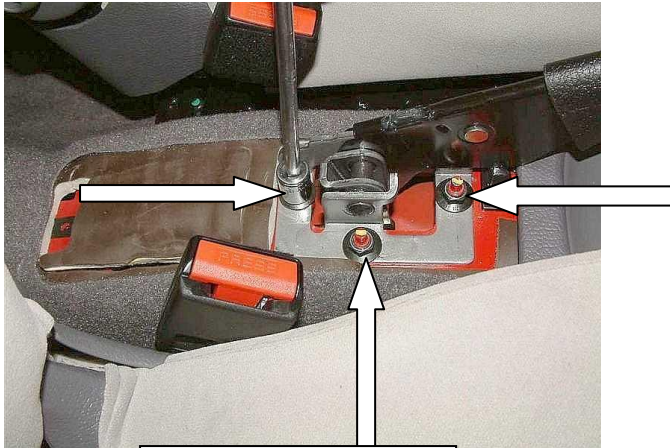

Открутить 3 болта

7



Снять деталь

8



Снять переднюю консоль

9



Просверлить отверстие 22 мм.
в селекторе под трубу замка

10

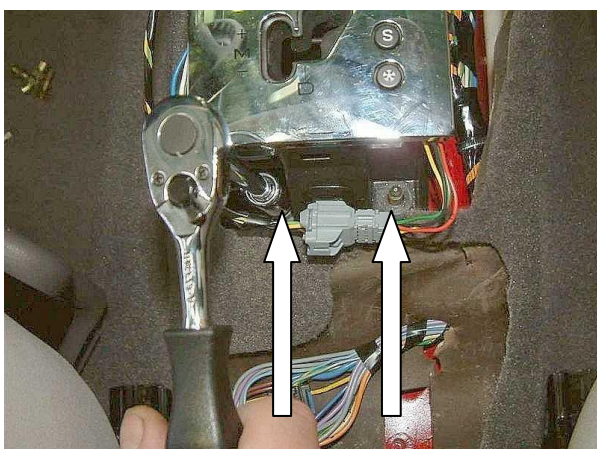

Открутить 2 штатные гайки селектора

11



Открутить штатную гайку селектора

12



Удалить мешающий ковролин, установить деталь-переходник на шпильки

13

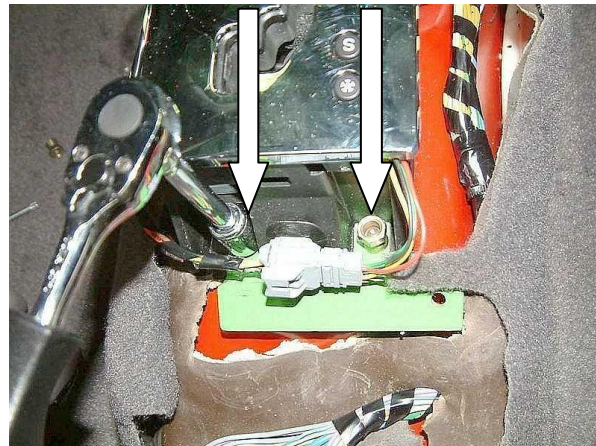

Закрутить 2 срывные гайки

14

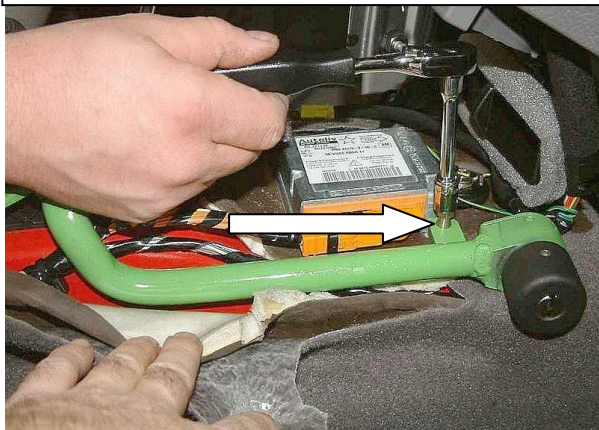

Установить замок на шпильку, закрутить срывную гайку

15

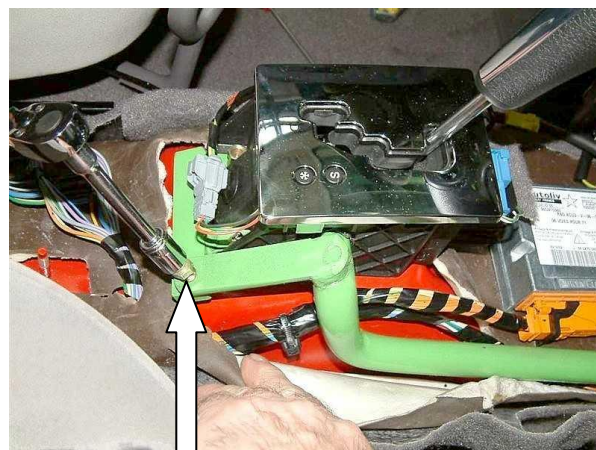

Зафиксировать лапку замка на детали-переходнике срывным болтом

16



Разметить, используя разметочный шаблон, отверстие в консоли под корпус замка

17



Просверлить отверстие

18



Расширить отверстие

19



Установить консоль на место

20